



ខេត្តកោះកុង

ក្រសួងកសិកម្ម រុក្ខាប្រមាញ់ និងនេសាទ

អង្គការ ៥ តំបន់កសិកម្ម

គ្រឹះស្ថានកសិកម្ម កសិកម្ម កសិកម្ម

รายการอุปกรณ์

- กอนลงมือทำงานให้ผู้รับจ้างประเมินเดิม ช่อมม. สริมทิมลุดกตกแดงพลงมเอเกลยเอ เรียบ
- คอนกรีตใช้ก่อตัวลวดลิมโดยปริมาตร ปูพื้นที่ : ทิม : พราย | : 2 : 4 โดยใช้ปูนซีเมนต์ปอร์ตแลนด์ (มอก. 15) (กำลังอัด 240 กก./ตร.ซม.)
- พรายที่นำมาใช้ เป็นส่วนผสมของคอนกรีต จะต้องเป็นพรายน้ำหนัก มีเม็ดที่พยาย คม พรายหนาบรองพื้นตลอดความยาว พนท 0.05 ม.
- จะต้องเป็นพรายน้ำหนัก มีเม็ดที่พยาย คม แข็งแรง ละอาด
- เหล็กตะแครง ๒๘๖ มม. ๑ 0.20 ม. หรือเหล็ก WIRE MESH ๔ 4 มม. ๑ 0.20 ม.
- นำที่นำมาใช้ ผสมคอนกรีต จะต้องสะอาดปราศจาก กรด ต่าง น้ำมัน และสารอินทรีย์อื่นๆ สามารถต้อมได้
- เหล็กที่นำมาใช้ ต้องปราศจากรอยแตก ร้าว สนิมและน้ำมัน คุณภาพที่ขุดต้องเป็นไปตามมาตรฐาน มอก.
- การเชื่อมคอนกรีตหลังการเทคอนกรีตให้มตามหลักวิชาช่างที่ดี
 - หากแบบรูปและรายการประมาณราคาเกิดการขัดแย้งกันให้คณะกรรมการตรวจการจ้างเป็นผู้พิจารณา
- ที่ที่นำมาใช้ ผสมคอนกรีต ต้องเป็นวัสดุที่แข็งแครง แข็งแรง ไม่ผุ และละอาด
- **งานคอนกรีตก่อใช้คอนกรีตผสมเสิร์ริจ (กำลังอัด 240 กก./ตร.ซม. ที่ 28 วัน)**
 - วัสดุอุปกรณ์ทุกชนิดที่จำเป็นมาใช้จะต้องไปตามมาตรฐาน มอก. และต้องนำตัวอย่างทดสอบความที่ช่างควบคุมงานทำทดสอบ
- **ผลทดสอบตัวอย่างสุกปูน ต้องไม่น้อยกว่า 7 วัน และรับกำลังอัดไม่น้อยกว่ามาตรฐาน ที่ 28 วัน**
- ระยะเวลาที่ขุดต้องประเมินงานใช้จะต้องไม่ต่ำกว่า 10 วัน และต้องนำตัวอย่างทดสอบความที่ช่างควบคุมงานทำทดสอบ
- ระยะเวลาอื่นๆ ที่ไม่ตรงไปขอกจากแบบต้องได้รับทราบ และขุดต้องใช้ผลการพิจารณาของวิศวกรงาน หรือคณะกรรมการตรวจการจ้าง ก่อนลงมือก่อตัวไป
- ค่าอากรขุดต้องต่างๆ เช่น ไฟฟ้า ประปา ฯลฯ ถ้าเกิดการเสียหายหรือชำรุดเป็นต้องยกยู่รับจ้างต้องเป็นผู้รับผิดชอบค่าใช้จ่าย
- ผู้รับจ้างต้องจัดทำบัญชีราคาส่งเสริมการต้องตั้งใบเรียกเงินที่เรียกเงินไม่คืน และไม่เป็นผู้รับผิดชอบค่าใช้จ่าย

หมายเหตุ

นายชานะ แสงอรุณ
ถย. 717๑

	 <p>กองช่าง ถนนหน้าพหลโยธิน กรุงเทพฯ ๑๐๓๐๐</p>
	<p>นางสุพพร อัมพัน นางอรุณพร อัมพัน นางอรุณพร อัมพัน</p>
	<p>นางอรุณพร อัมพัน นางอรุณพร อัมพัน นางอรุณพร อัมพัน</p>
	<p>นางอรุณพร อัมพัน นางอรุณพร อัมพัน นางอรุณพร อัมพัน</p>
	<p>นางอรุณพร อัมพัน นางอรุณพร อัมพัน นางอรุณพร อัมพัน</p>

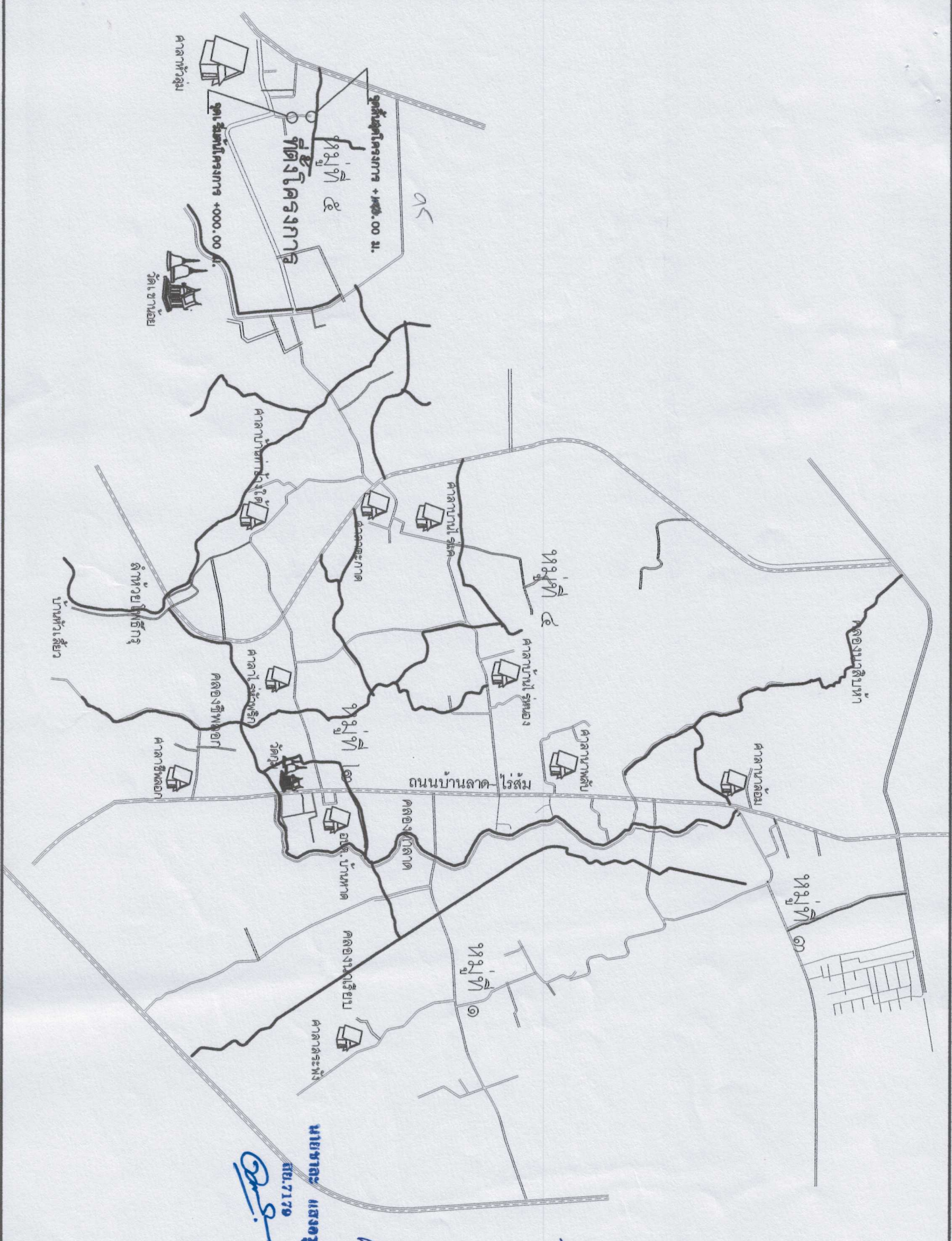

นายชวรงค์ แสงอรุณ
 ๐๒๒.๗๑.๗๑๗



องค์การบริหารส่วนตำบลบ้านนา
 ตำบลบ้านนา อำเภอเมืองราชบุรี
 จังหวัดราชบุรี

โครงการ

ก่อสร้างถนน ศาล บ้านนาเหนือ

ผู้ตรวจ

นายชวรงค์ แสงอรุณ
 นายชวรงค์

นายชวรงค์ แสงอรุณ
 นายชวรงค์

นายชวรงค์ แสงอรุณ
 นายชวรงค์

นายชวรงค์ แสงอรุณ
 นายชวรงค์

นายชวรงค์ แสงอรุณ
 นายชวรงค์

นายชวรงค์ แสงอรุณ
 นายชวรงค์

จำนวนแผ่น

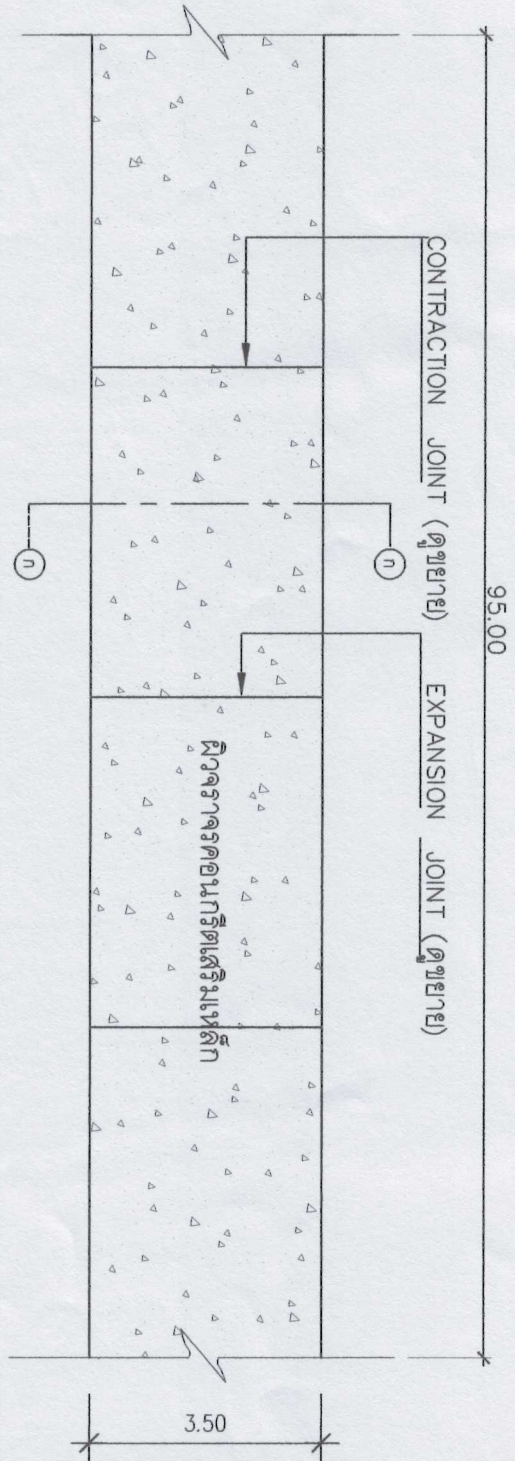

แปลนถนน ค.ส.ล.
not to scale

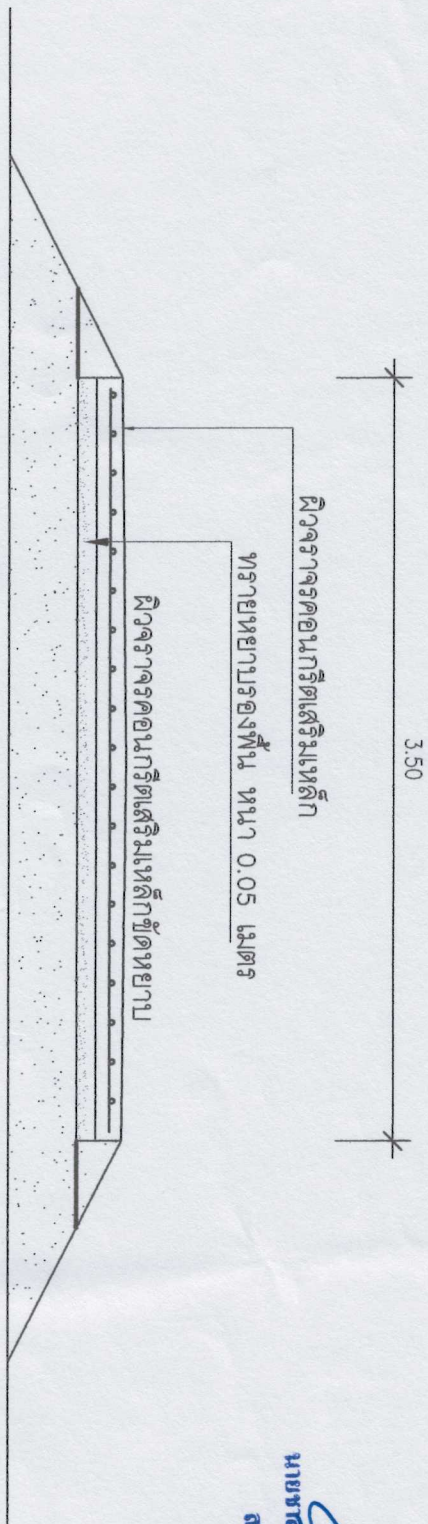

รูปตัด N-ก
not to scale

นายชณะ แสนอู่
ธ.ว.717๑



รองศาสตราจารย์ ดร.สุวิทย์ งาม
หัวหน้าภาควิชา วิศวกรรมจราจร

โครงการ
ก่อสร้างถนน ค.ส.ล. บ้านนาบอน

ศึกษา

นายชณะ แสนอู่
นางชิ่งโชติ

เขียนแบบ
นายชณะ แสนอู่
นางชิ่งโชติ

เสนอ
นายชณะ แสนอู่
นางชิ่งโชติ

เห็นชอบ
นายชณะ แสนอู่
นางชิ่งโชติ

อนุมัติ
นายชณะ แสนอู่
นางชิ่งโชติ

แบบแสดง
แปลนถนน ค.ส.ล.
รูปตัด N-ก

จำนวนแผ่น

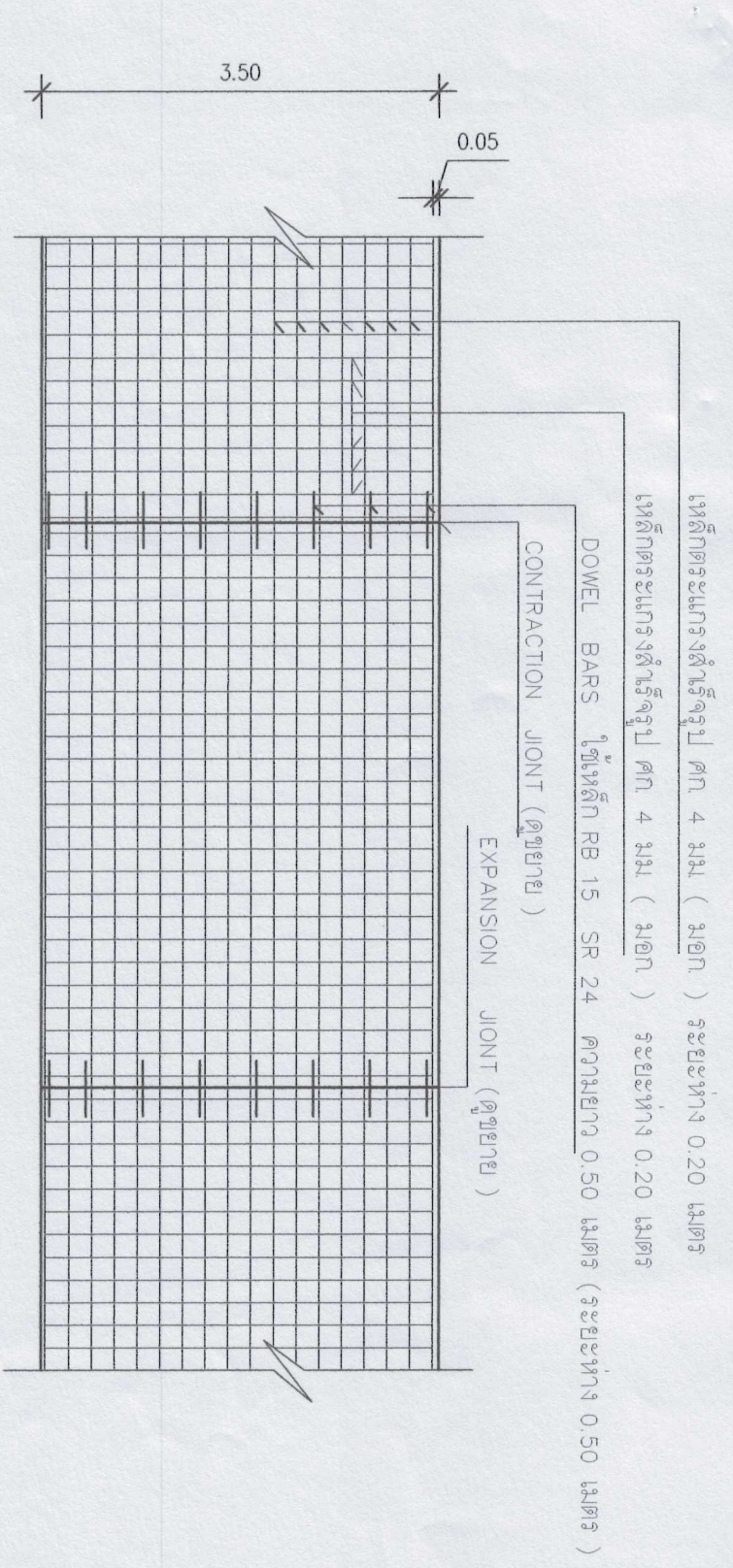

เหล็กดัดและวางสำหรับจอยท์ ๔ มม. (๓อก) ระยะห่าง 0.20 เมตร
 เหล็กดัดตรงและวางสำหรับจอยท์ ๔ มม. (๓อก) ระยะห่าง 0.20 เมตร

DOWEL BARS ในเหล็ก RB 15 SR 24 ความยาว 0.50 เมตร (ระยะห่าง 0.50 เมตร)

CONTRACTION JOINT (ดูขยาย)

EXPANSION JOINT (ดูขยาย)

แปลนแสดงการเสริมเหล็กถมนัน ด.ส.ถ.

not to scale

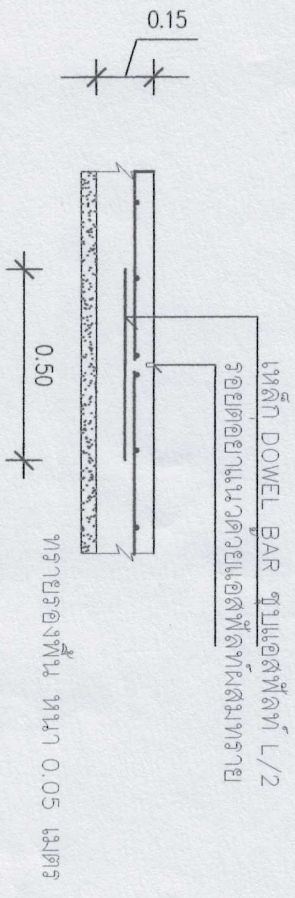

เหล็ก DOWEL BAR ขุนแฉดพื้นที่ L/2
 รอยต่อขยายแนวด้วยแฉดพื้นที่ L/2
 ทุกรายของพื้น พื้น 0.05 เมตร

CONTRACTION JOINT (ทุกระยะ 5.00 เมตร)

not to scale

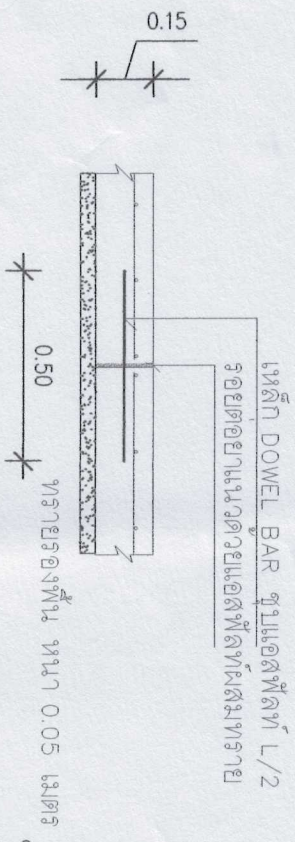

เหล็ก DOWEL BAR ขุนแฉดพื้นที่ L/2
 รอยต่อขยายแนวด้วยแฉดพื้นที่ L/2
 ทุกรายของพื้น พื้น 0.05 เมตร

EXPANSION JOINT (ทุกระยะ 30- 50 เมตร)

not to scale



รองศาสตราจารย์ ดร. นันทวัฒน์ นาน้อย
 ๕ วิชาช่างโยธา

โครงการ

ก่อสร้างถนน คล. บ้านนาบอน

สำรวจ

นายสุพจน์ อัมพวัน
 นายช่างโยธา

เขียนแบบ

นายสุวิทย์ ภาวสิทธิ์
 นายช่างโยธา

คำนวณ

นายสุวิทย์ ภาวสิทธิ์
 นายช่างโยธา

เขียน

นายสุวิทย์ ภาวสิทธิ์
 นายช่างโยธา

อนุมัติ

นายสุวิทย์ ภาวสิทธิ์
 นายช่างโยธา

แบบแปลน

แปลนแสดงการเสริมเหล็กถมนัน ด.ส.ถ.
 CONTRACTION JOINT (ทุกระยะ 5.00 เมตร)
 EXPANSION JOINT (ทุกระยะ 30- 50 เมตร)
 จำนวนแผ่น

นายชวเต แสงอรุณ

ถ.๗.๗๑๙

รายละเอียดประกอบแบบ

รายละเอียดรายการสำหรับโครงการขององค์การบริหารส่วนตำบล

2.40

โครงการก่อสร้างของ อบต. บ้านหาด

ชื่อโครงการ.....

ปริมาณงาน..... บาท สร้างในปีงบประมาณ.....

วันเริ่มสัญญา..... วันสิ้นสุดสัญญา.....

ผู้รับจ้าง..... คณะกรรมการตรวจงานต่าง

ผู้ควบคุมงาน.....

1..... 2..... 3..... 4..... 5.....

1.20

1. เสาเข็มประเภทสกรู 2 ตัน ใช้สิ้นเปลือง ก่อทาสีลงสี 2 ครั้ง
2. ตัวหนังสือสีขาว
3. ขนาคัดตัวหนังสือและตัวพิมพ์พิมพ์ตามความเหมาะสม และต้องซื้อความเหมาะสมที่กำกับพิมพ์
4. แผ่นเหล็ก ขนาด กว้าง 1.20 เมตร ยาว 2.40 เมตร
5. จุดก่อสร้างป้ายกำกับความเหมาะสม 2 ครั้ง

รายการประกอบแบบ

1. เสา, ป้ายทาสีเขียว พง 2 ตัน ใช้สิ้นเปลือง
2. ตัวหนังสือสีขาว
3. ขนาคัดตัวหนังสือ กำพิมพ์ตามความเหมาะสม ซื้อความเหมาะสมที่กำกับพิมพ์

หมายเหตุ

- จุดก่อสร้างกำกับความเหมาะสมในหน่วยงาน สามารถมองเห็นได้ชัด
- ก่อทาสี ในทาสีลงสี 2 ครั้ง

โครงการประกอบแบบป้ายชั่วคราว

ชื่อโครงการ.....

ปริมาณงาน..... บาท สร้างในปีงบประมาณ.....

วันเริ่มสัญญา..... วันสิ้นสุดสัญญา.....

ผู้รับจ้าง..... คณะกรรมการตรวจงานต่าง

ผู้ควบคุมงาน.....

1..... 2..... 3..... 4..... 5.....

2.40

1. ป้ายกระดาษอัด ป้ายทาสีเขียว พง 2 ตัน ใช้สิ้นเปลือง
2. ตัวหนังสือสีขาว
3. ขนาคัดตัวหนังสือ กำพิมพ์ตามความเหมาะสม ซื้อความเหมาะสมที่กำกับพิมพ์

โครงการก่อสร้างของ อบต. บ้านหาด

ชื่อโครงการ.....

ปริมาณงาน..... บาท สร้างในปีงบประมาณ.....

วันเริ่มสัญญา..... วันสิ้นสุดสัญญา.....

ผู้รับจ้าง..... คณะกรรมการตรวจงานต่าง

ผู้ควบคุมงาน.....

1..... 2..... 3..... 4..... 5.....

ป้ายชั่วคราว



องค์การบริหารส่วนตำบลบ้านหาด
ตำบลบ้านหาด จังหวัดเพชรบุรี

โครงการ

ก่อสร้างถนน คสล. บ้านนาบ่อหอม

ผู้ตรวจ

นายสุเทพ อัมแก้ว
นายช่างโยธา

เขียนแบบ

นายชวราวุฒ กวางศรี
นายช่างโยธา

เสนอ

นายสุเทพ อัมแก้ว
ผู้ควบคุมช่าง

เห็นชอบ

นายไพฑูริย์ ตัญจรัตน์
ผู้ควบคุมช่าง

อนุมัติ

นายชวกร เองดี
นายก อบต.บ้านหาด

แบบแปลน

จำนวนแบบ

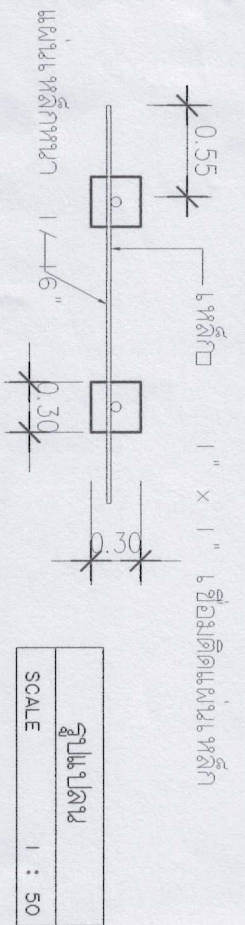

รูปหน้าต่าง
SCALE 1 : 50

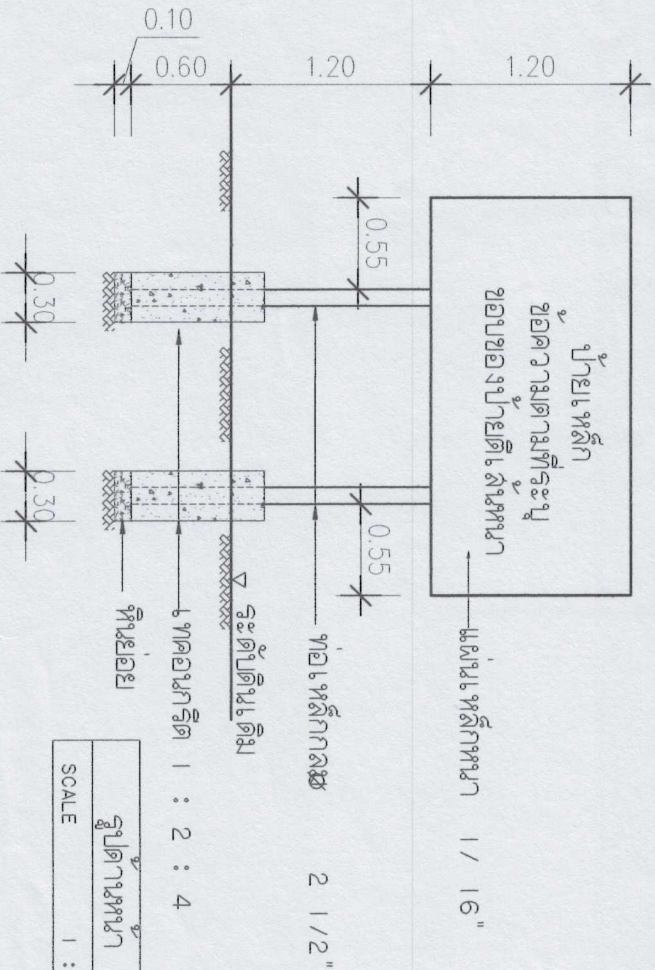

รูปประตู
SCALE 1 : 50

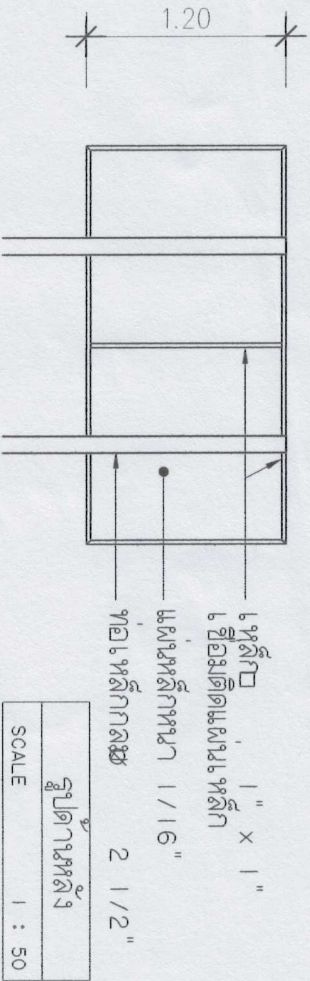

รูปประตู
SCALE 1 : 50

นายธนะ แสงอรุณ
ธบ.7179



องค์การข้าราชการส่วนต้นฉบับงาน
ต้นฉบับสถาปัตย์ วิศวกรรม

โครงการ

ก่อสร้างถนน คสล. บ้านนาจอ๊ก

ผู้ตรวจ

นายชอุทิศ อึ้งแก้ว

เขียนแบบ

นายช่างโยธา

นายชวราวุฒิ ทวางศิริ

นายช่างโยธา

นายชอุทิศ พงษ์ สีสว่าง

ผู้ควบคุมช่าง

เขียนขอบ

นายไพฑูริย์ ตัญจรัตน์

นักออกแบบ

อนุมัติ

นายจวิ้น เองศ์

นายก อบต.บ้านนาจอ๊ก

แบบแสดง

จำนวนแผ่น